

Rapports de reproduction 1:3 1:2 1:1,5 1:1 | DIN A 4 DIN A 5 DIN A 6

Dispositifs pour sujets rapprochés
pour *Leica*

12 - 28 / frz.

Leitz
WETZLAR

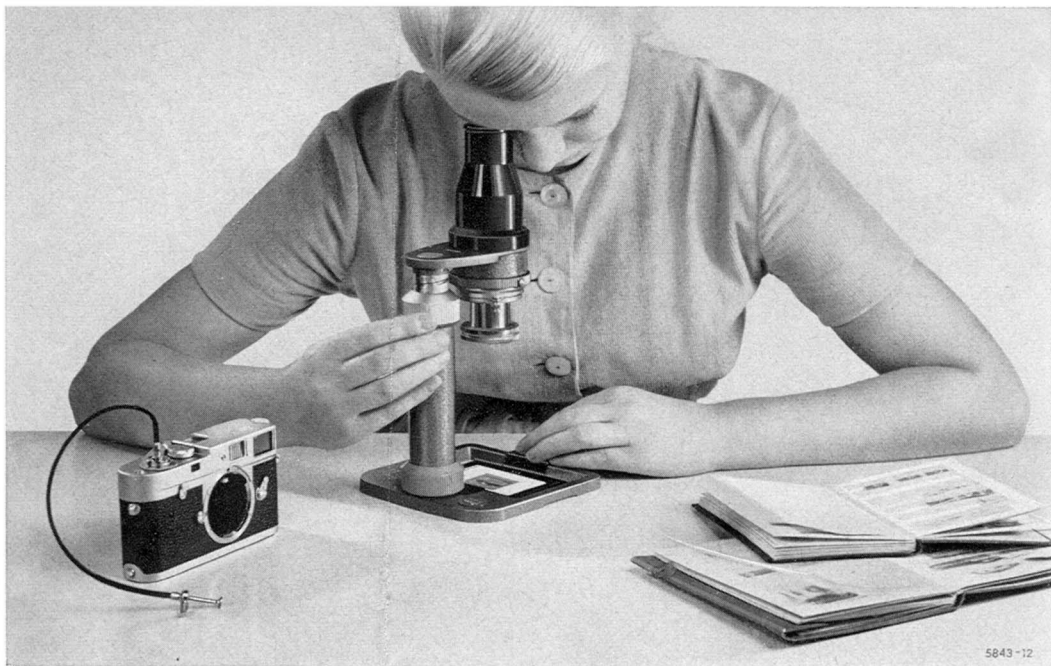

5843-12

Dispositif pour sujets rapprochés

pour les rapports de reproduction **1:3 | 1:2 | 1:1,5 | 1:1**

Le dispositif est un statif de reproduction aux utilisations multiples; il est petit, maniable, stable et précis; il peut être employé avec tous les modèles de Leica – à pas de vis ou à baïonnette – et avec tous les objectifs de 50 mm pour Leica.

Le socle du statif constitue en même temps le cadre pour le rapport de reproduction 1:3. Ce cadre peut être réduit au moyen de différents caches. L'augmentation de tirage nécessaire pour chaque rapport est obtenu par des bagues intermédiaires. La mise au point précise est faite sur verre dépoli examiné à la loupe, tandis qu'on règle la hauteur de la colonne grâce à une large bague moletée.

La mise au point une fois effectuée, on bloque la colonne au moyen d'une vis de serrage, et on remplace la loupe par le boîtier du LEICA pour prendre le cliché.

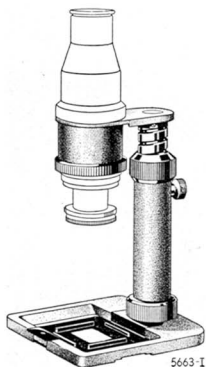

5663-11

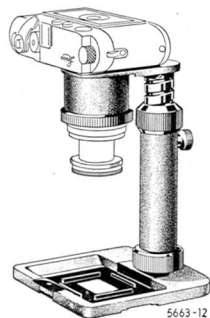

5663-12

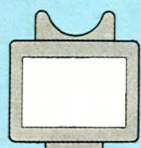
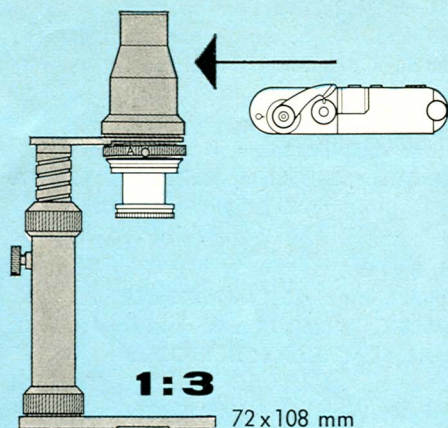

1:2



48 x 72 mm

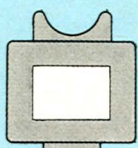

1:1,5



36 x 54 mm

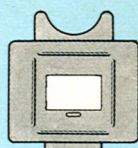

1:1



24 x 36 mm

La colonne peut être dévissée du socle, ce qui rend le dispositif facilement transportable – même dans une serviette.

Outre les reproductions de petits textes, des timbres, des monnaies, des petites plantes ou autres sujets divers, on peut aussi utiliser le dispositif pour la copie des diapositifs montés entre verres. Un guidage ménagé dans le socle permet de reproduire rapidement les vues en bandes ou les films négatifs.

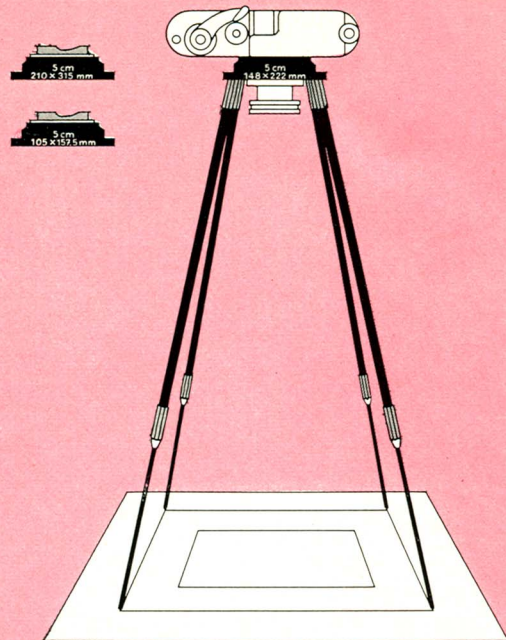

315 x 210 mm

DIN A 4

225 x 148 mm

DIN A 5

157 x 105 mm

DIN A 6

Le dispositif pour sujets rapprochés DIN A 4, A 5, A 6 est du type «dispositif à tiges». Le principe en est très simple: une bague intermédiaire vissée entre l'appareil et l'objectif allonge le tirage de la quantité correspondant au rapport de reproduction. Les tiges extensibles donnent la distance précise du sujet, et leurs extrémités délimitent exactement le champ photographié.

Le dispositif est utilisable avec tous les modèles de Leica, et existe en deux versions – à pas de vis ou à baïonnette.

Tous les objectifs de 50 mm pour Leica peuvent être employés (à l'exception du SUMMARIT et du SUMMILUX à baïonnette). Le dispositif est constitué par 3 pièces intermédiaires d'objectif et 4 tiges extensibles. Il est facile à utiliser et permet d'opérer rapidement et sûrement. Chacune des 3 pièces est destinée à

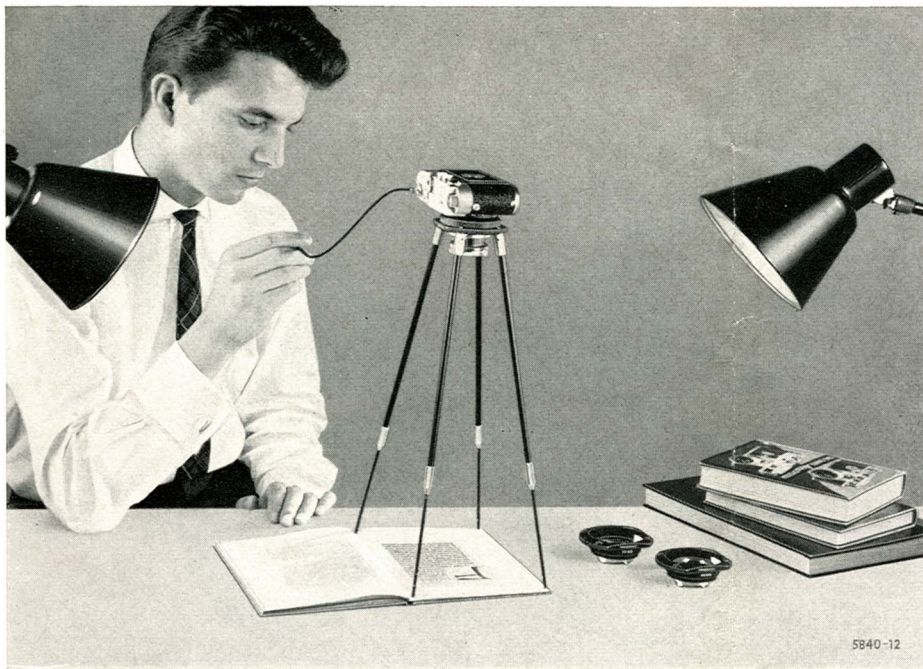

DER SIEGESPREIS VON OLYMPIA

SOLON ERKLÄRT DEM SKYTHEN ANACHARSIS
 „NICHT ALLEIN WEGEN DER KAMPFSPIELE GESCHIEHT DIESES ODER
 UM DORT SIEGESPREISE DAVONTRAGEN ZU KÖNNEN, DENN DAZU
 KÖNNEN NUR GANZ WENIGE GELANGEN. EIN GRÖßERES GUT
 ERWERBEN SIE DURCH DIESE KÄMPFE DEM GANZEN STAATE UND
 SICH SELBST, DENN ES IST NOCH UM EINEN ANDEREN GEMEIN-
 SAMES WETTKAMPF ALLER GUTEN BÜRGER ZU TUN UND UM
 EINEN KRANZ NICHT VON EPPICH ODER ÖLZWEIGEN, SONDERN
 UM EINEN SOLCHEN, DER DIE GANZE GLÜCKSELIGKEIT DER
 STERBLICHEN IN SICH BEGREIFT. ICH MEINE DIE FREIHEIT DES

Dispositif pour sujets rapprochés

DIN A 4 | DIN A 5 | DIN A 6

un format DIN. On prend la pièce qui convient, on y visse les 4 tiges et on allonge celles-ci jusqu'au cran qui correspond au rapport choisi.

Les dimensions du sujet photographié sont respectivement celles des formats DIN A 4 = 210 x 297 mm, DIN A 5 = 148 x 210 mm, DIN A 6 = 105 x 148 mm. Ils correspondent aux rapports de reproduction 1:9, 1:6 et 1:4.

Les reproductions s'effectuent très facilement avec ce dispositif. Les tiges extensibles constituent un statif stable et solide. Le LEICA, avec le dispositif, est placé au-dessus du sujet (pages de livres, monnaies, pièces mécaniques diverses, etc). Naturellement, on peut utiliser également le dispositif à la main, pour prendre des sujets divers dans la nature. On peut l'avoir constamment à portée de la main, car il se monte facilement et rapidement, et se transporte très commodément.

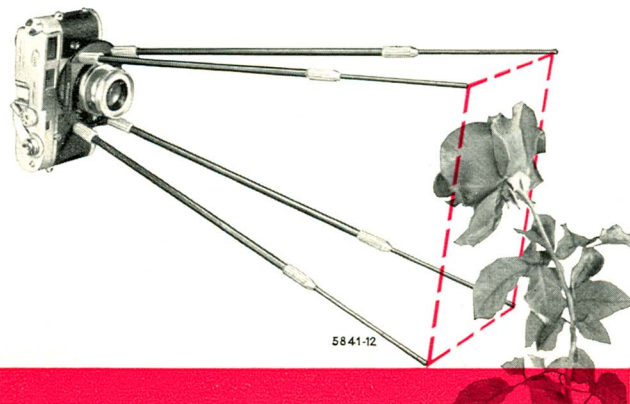

de hebreis voluminibus additū nome-
rit eque ulq; ad duo pūda iuxta theo-
dotionis dūmtaxat editionē: qui sim-
plicitate emōtis a septuaginta inter-
pretibus nō discordat. Hec ergo et vo-
bis et studioſo cuiq; fecisse me ſciens
nō ambigo multos fore qui uel inui-
dia uel ſupercilio maleuſe contemne-
re et uidete predara quam diſcere: et de
turbulento magis riuo quam de pu-
rillimo fōre potare. *Incipit liber ym-
noz ut ſoliloqoz pphie dauid pm'*

Beatus uir qui nō
abiit in cōſilio im-
piorū: et in uia pe-
ccatorum nō ſtetit:
et in cathedra pſſi-
lētie nō ſedit. *S*ed
in lege domini uolūtas eius: et in lege
eius meditabit die ac nocte. *E*t erit
tamq; lignū quod plātatum eſt ſecus
decuſus aquarū: qđ fructū ſuū dabit

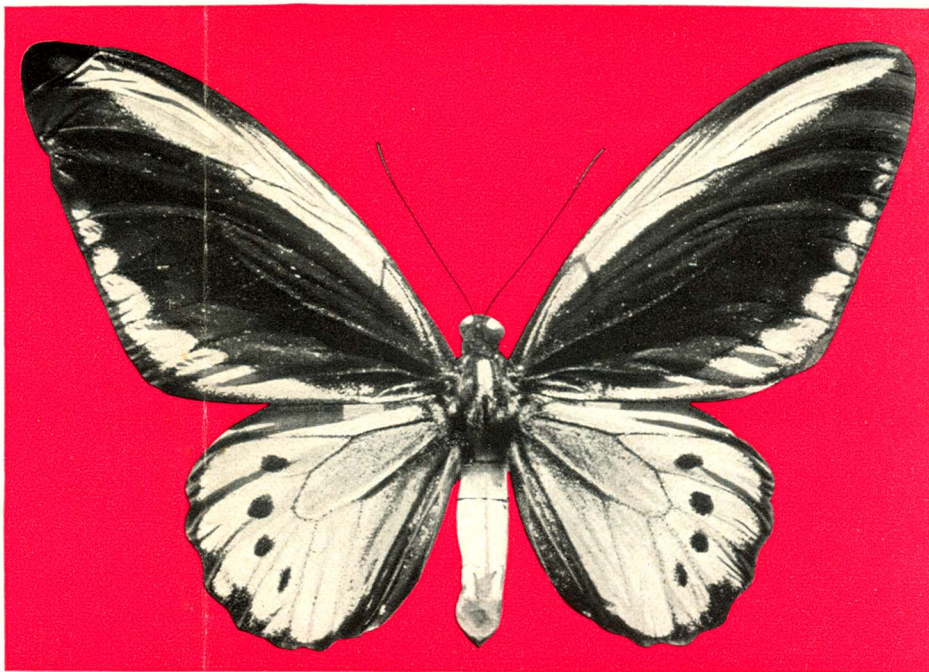

**Les photos de sujets rappro-
chés simples et faciles**
grâce aux dispositifs pour *Leica*



◀ Copie des diapositifs
en couleurs ou en noir

Les clichés de sujets rapprochés et les reproductions de documents, pages de livres, gravures, etc, sont de pratique courante pour le technicien, le savant et le photographe professionnel. Ils procurent rapidement et fidèlement des outils de travail de valeur et remplacent les dessins et les copies encombrants.

Le « Microfilm » — reproduction sur film d'un ensemble de documents par « réduction optique » — prend également toujours plus d'importance. Lui seul permet de constituer des archives de faible volume, car un petit rouleau de 36 vues contient 36 ou même 72 pages imprimées. (Des spécialistes ont calculé que grâce au Microfilm, on réduit l'encombrement des archives au 1/60 du volume nécessaire à la conservation des originaux par les méthodes traditionnelles).

L'amateur photographe, pour sa part, trouve dans l'infinie variété des petits objets, avec leur beauté souvent étonnante, un champ d'expériences inépuisable qui lui procure des joies sans cesse renouvelées.

Des dispositifs pour le Leica, destinés à la photo des sujets rapprochés, existent pour plusieurs gammes de distance; les plus simples, à mise au point mécanique, sont constitués par les dispositifs pour sujets rapprochés « 1:1 à 1:3 » et DIN A 4, A 5, A 6.

Leur utilisation et leur maniement sont simples et sûrs, ce qui rend leur emploi agréable et donne toute certitude quant à la qualité des résultats. Ils présentent en outre le grand avantage d'être aisément transportables; ils sont donc particulièrement appropriés au travail dans les bibliothèques et les instituts divers, ainsi qu'au cours des excursions.

Equipements:

Dispositif pour sujets rapprochés pour les rapports 1:1 (dimensions du sujet 24x36 mm), 1:1,5 (dimensions du sujet 36x54 mm), 1:2 (dimensions du sujet 48x72 mm), 1:3 (dimensions du sujet 72x108 mm). Utilisable avec tous les modèles de Leica et avec les objectifs de 50 mm de focale. Convient également pour la copie des diapositifs montés entre verres ou non montés, des vues en bandes et des films négatifs.

Dispositif, consistant en un socle avec colonne réglable, loupe, 4 bagues intermédiaires et 3 caches pour les formats 24x36 mm, 36x54 mm, 48x72 mm

16 511 A

Dispositif pour sujets rapprochés DIN A 4, 5 et 6

consistant en 3 pièces intermédiaires et 4 tiges extensibles, pour **LEICA Modèles M** avec tous les objectifs de 50 mm (sauf: SUMMARIT, SUMMILUX ainsi que les objectifs à pas de vis: ELMAR 1:3,5, SUMMAR, SUMMITAR et HEKTOR de 50 mm

16 526 H

Monture à baïonnette pour la tête d'objectif dévissable du SUMMICRON

16 508 Y

Dispositif pour sujets rapprochés DIN A 4, 5 et 6

pour tous les autres modèles de LEICA, avec tous les objectifs de 50 mm

16 525 G

Nous nous réservons le droit de modifier la construction et l'exécution de l'équipement ci-dessus.

© LEICA, ELMAR, ELMARIT, SUMMAR, SUMMITAR, SUMMILUX, SUMMARIT = Marque enregistré

ERNST LEITZ GMBH WETZLAR ALLEMAGNE

Succursale: Ernst Leitz (Canada) Ltd., Midland, Ontario

